

PVC expansion and field definition joint **50x8**

Joint de fractionnement en PVC

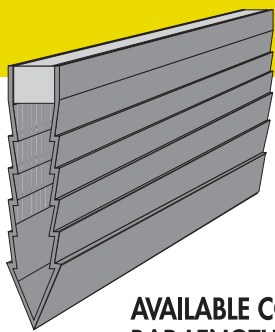

For dividing only with little mechanical function. Excellent for floor with sand cement system (sand cement bed 6-8 cm.). Joint with single flexible support. Suitable for heavy trafic.

Joint de fractionnement à petite fonction mécanique. Idéal pour la pose de carrelage sur lit de mortier (de 6 à 8 cm). Joint avec support simple. Non adapté à un trafic lourd.

AVAILABLE COLOURS: GREY WITH COLOURLESS SEAL, GREY WITH GREY SEAL
BAR LENGTH: 2,5 ml **PACK:** 50 ml EACH **WEIGHT:** 10 KG/PACK APPROX

COULEURS DISPONIBLES: GRIS AVEC JOINT TRANSPARENT, GRIS AVEC JOINT GRIS
LONGUEUR: 2.5 ml **PAQUET:** 50 ml CHACUN **POIDS:** 10 KG/PAQUET ENVIRON

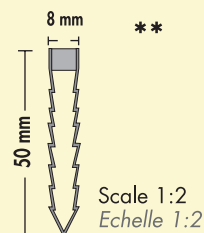

Hx8 PVC expansion joint

Joint de dilatation en PVC

Excellent in flooring with adhesive in "thin set" system.
Idéal pour la pose de revêtements collés

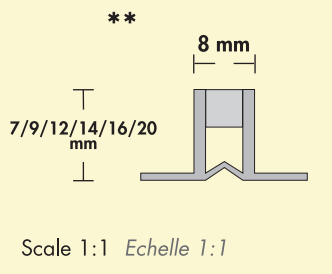
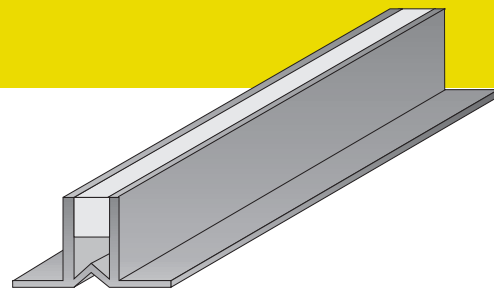

AVAILABLE COLOURS: RED, BROWN, GREY WITH COLOURLESS SEAL, GREY WITH GREY SEAL. **BAR LENGTH:** 2 ml **PACK:** 100 ml EACH **WEIGHT:** 10 - 12 KG/PACK

COULEURS DISPONIBLES: ROUGE, MARRON, GRIS AVEC JOINT TRANSPARENT, GRIS AVEC JOINT GRIS **LONGUEUR:** 2 ml **PAQUET:** 100 ml CHACUN **POIDS:** 10 à 12 KG/PAQUET ENVIRON

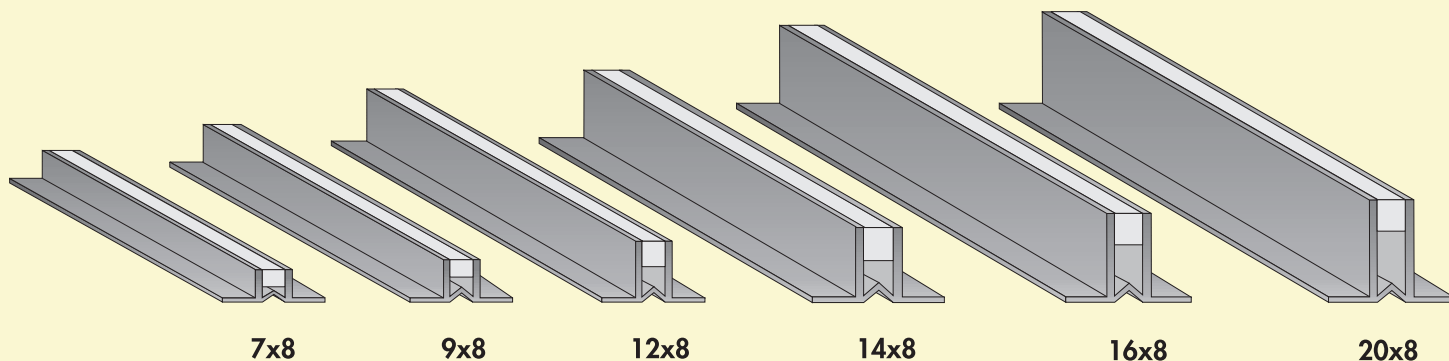

PVC expansion joint **Hx8P**

Joint de dilatation en PVC

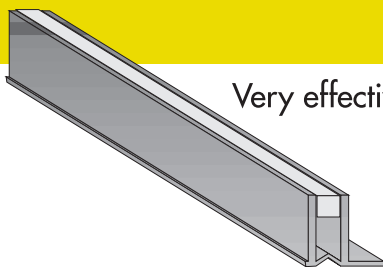

Very effective system to divide floor tiles from structural elements (wall, panel, pillar etc.).

Idéal pour séparer le revêtement de sol des éléments de structure (murs, panneaux, poteaux, etc...)

AVAILABLE COLOURS: GREY WITH COLOURLESS SEAL
BAR LENGTH: 2 ml **PACK:** 100 ml EACH **WEIGHT:** 10 KG/EACH

COULEURS DISPONIBLES: GRIS AVEC JOINT TRANSPARENT
LONGUEUR: 2 ml **PAQUET:** 100 ml CHACUN
POIDS: 10 KG/PAQUET ENVIRON

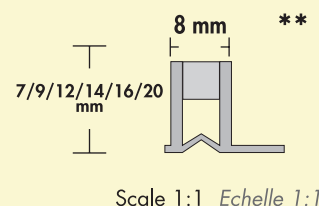

**all PVC profiles must be transported and stored horizontally and not exposed to the sunlight.
 ** tous les profilés en PVC doivent être transportés et stockés horizontalement et à l'abri des rayons du soleil.