

205 Profilo per gradino Perfil para escalón

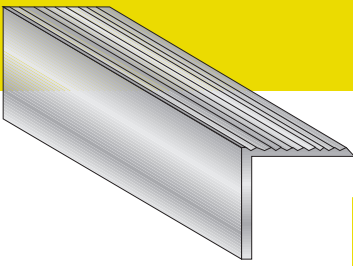

Profilo per gradino zigrinato antiscivolo in ottone lucido ed alluminio anodizzato.
Perfil para escalón granulado antideslizante en latón lúcido y aluminio anodizado.

CONFEZIONE: BARRE DA ml 2,70
CONFECCION: BARRAS DE 2,70 ml
CONFEZIONE: BARRE DA ml 2,70
CONFECCION: BARRAS DE 3,40 ml

Art.	Materiale / Material	H
205/22AL	Alluminio anodiz. argento/Aluminio anodizado plata	22 mm
205/22OT	Ottone lucido/Latón lúcido	22 mm
205/30AL	Alluminio anodiz. argento/Aluminio anodizado plata	30 mm
205/30OT	Ottone lucido/Latón lúcido	30 mm

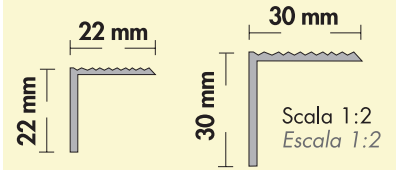

206 Profilo per gradino in PVC Perfil para escalón en PVC

Profilo per gradino in PVC rigido accoppiato con PVC morbido.
Perfil para escalón compuesta de PVC rígido y PVC blando.

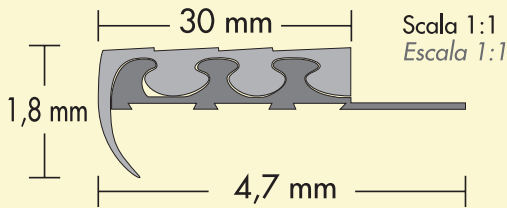

COLORI: NERO, GRIGIO, BEIGE, AVORIO.
INSERTO: PVC
CONFEZIONE: BARRE DA ml 2,70

COLORES: NEGRO, GRIS, BEIGE, MARFIL.
INSERTO: PVC
CONFECCION: BARRAS DE 2,70 ml

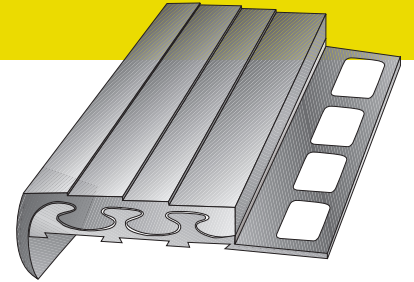

209 Profilo per gradino Perfil para escalón

NEW

Profilo di finitura per gradini in PVC e Metallo. Perfil para escalon en PVC y Metal.

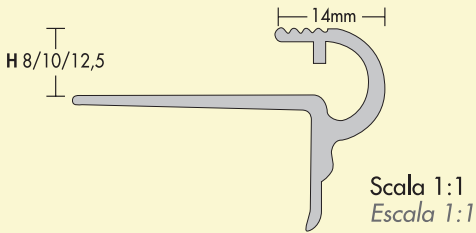

ARTICOLO	Material / Material	H mm
209/PVC	PVC Bianco/PVC Blanco	8 / 10 / 12,5
209/OC	Ottone Cromato Latón Cromo	8 / 10 / 12,5
209/OL	Ottone Lucido Latón Lúcido	8 / 10 / 12,5
209/AN	Alluminio Anod. Argento Aluminio Anod. Plata	8 / 10 / 12,5

COLORI: PVC BIANCO
CONFEZIONE: BARRE DA ml 2,70
COLORES: PVC BLANCO
CONFECCION: BARRAS DE 2,70 ml

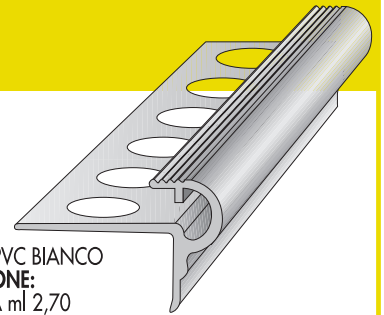

Profilo per gradino in PVC and Alluminio 207 Perfil para escalón en PVC

Profilo per gradino in alluminio con PVC morbido.
Perfil para escalón en Aluminio con PVC blando.

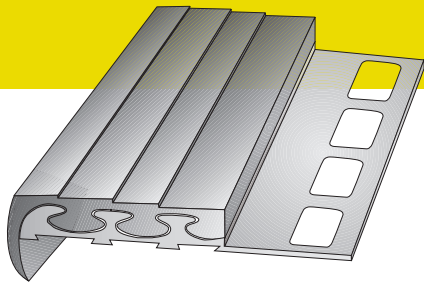

COLORI: NERO, GRIGIO, BEIGE, AVORIO.
INSERTO: ALLUMINIO
CONFEZIONE: BARRE DA ml 2,60

COLORES: NEGRO, GRIS, BEIGE, MARFIL.
INSERTO: ALUMINIO
CONFECCION: BARRAS DE 2,60 ml

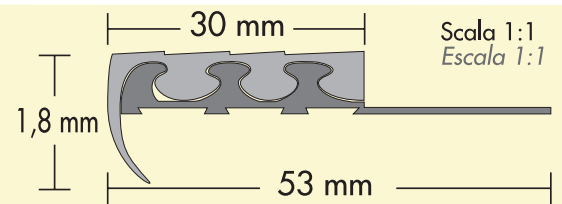

500/.. Profilo di separazione e decoro Perfil de separación decorativo

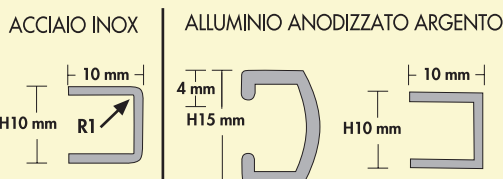

COLORE: ALLUMINIO, ALLUMINIO ANODIZZATO ARGENTO
CONFEZIONE: ACCIAIO INOX BARRE DA ml 2,70,
ANODIZZATO ARGENTO BARRE DA ml 2,70 e 2,00

COLOR: ALUMINIO, ALUMINO ANODIZATO PLATA
CONFECCION: ACERO INOXIDABLE BARRAS DE 2,70 ml
ALUMINO ANODIZATO PLATA BARRAS DE ml 2,70 e 2,00

Art.	Materiale / Material	H mm
500/..AI	Acciaio inox/Acero inox	10,15,20,25
500/..AL	Alluminio Anodizzato/Aluminio anodizado plata	8,10,15,25

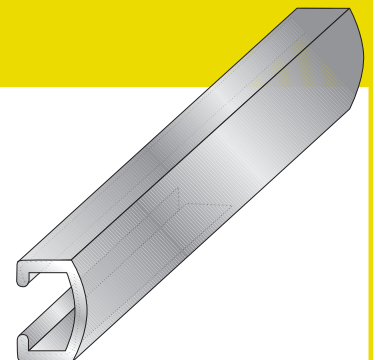

Scala 1:1 Escala 1:1